

Liulux

明架矩形板系列金属吊顶

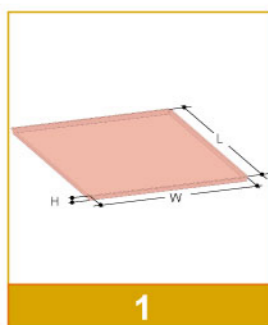

1

产品说明:

明架方板系列金属是一种矩形吊顶，在办公室，机房等均有广泛的应用。由于面板是搁式的因此安装和拆卸都相当方便。

明架矩形板系列金属吊顶面板:

材料: 铝合金
厚度: 见表1
涂层: 预辊涂瓷型聚酯烤漆

说明:
W = 面板宽度 H = 面板高度 Mo = 模数

表(1) 单位: mm

产品型号	W	L	H	厚度
L600*600H9	600	600	9	0.7
L300*600H9	300	600	9	0.7
L600*1200H9	300	1200	9	0.7
L600*1200H9	600	1200	9	0.7

备注: 面板可冲孔, 背面帖覆德国Soundtex吸音无纺布, 可制成吸音吊顶。

F285H30 系列条型金属吊顶使用安装说明:

明架方板系列金属吊顶使用与安装说明:
该吊顶安装时, 先将墙角线固定在墙面上, 用全螺纹悬吊系统将轻钢龙骨吊好, 将轻钢龙骨调平、调直。用连接吊片将明架龙骨吊装在轻钢龙骨上。最后, 将面板依次搁在龙骨上, 靠墙处面板搁在墙角线上用弹簧片压即可。



图1: 明架矩形板系列金属吊顶典型的安装尺寸示意图



图4: 面板收边示意图

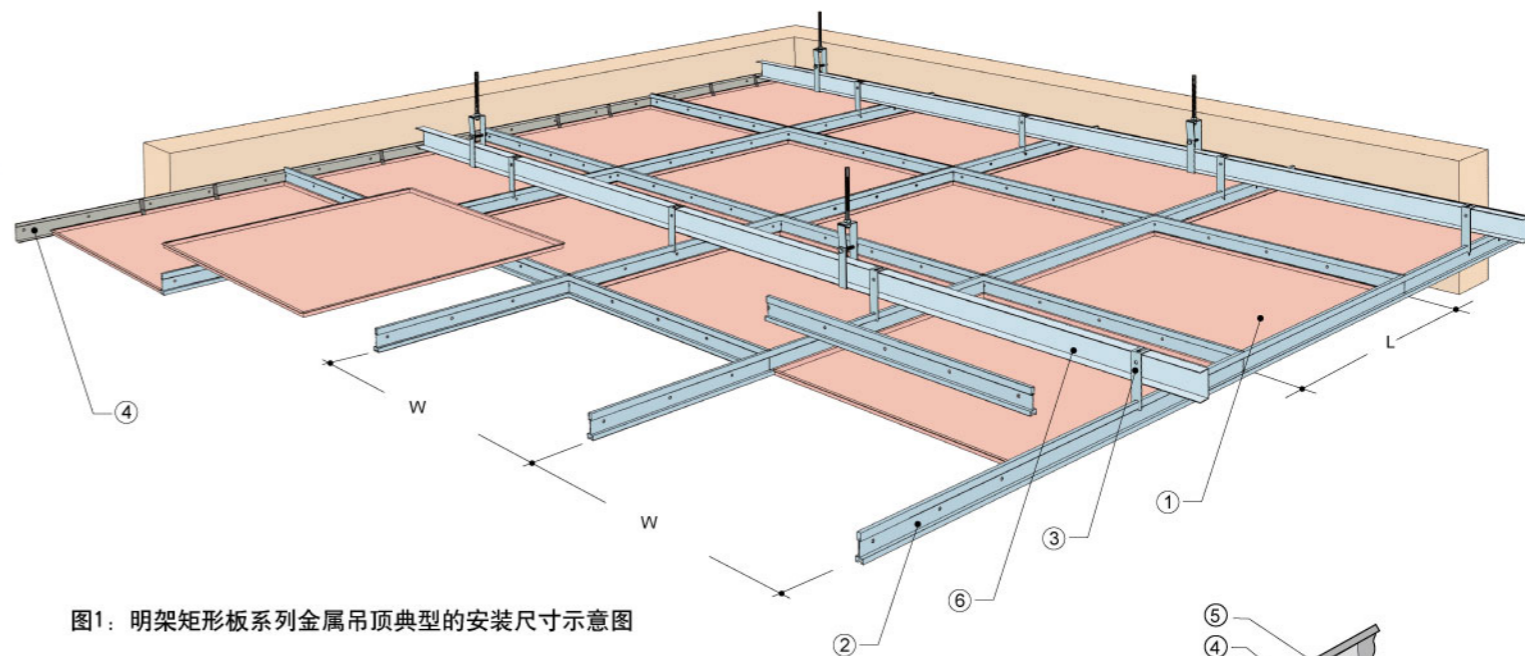

图2: 明架矩形板系列金属吊顶剖面

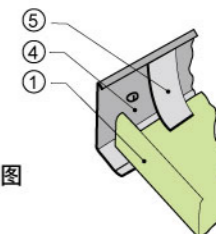

图3: 明架矩形板系列金属吊顶剖面

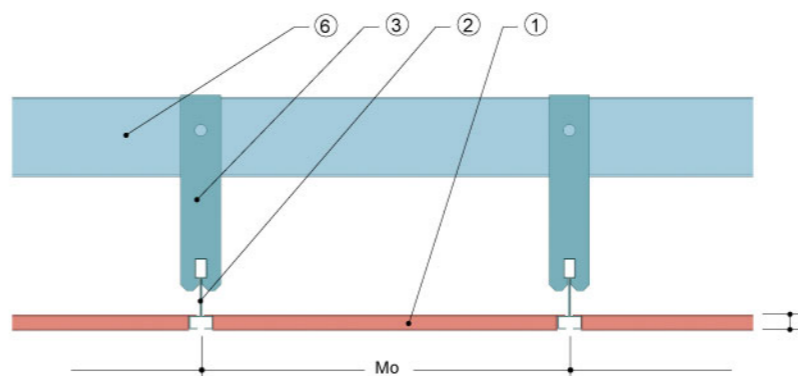

明架龙骨 (T14)

材料: 0.5mm 钢冷轧成型
涂层: 聚酯烤漆
长度: 主龙骨: 3000mm
副龙骨: 1200mm
副龙骨: 600mm

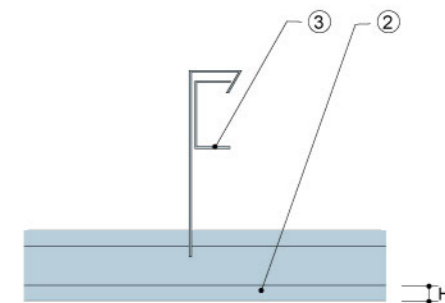
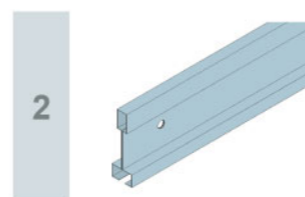

T14 龙骨吊片 (VNB14)

材料: 钢
厚度: 1.2mm
涂层: 镀锌

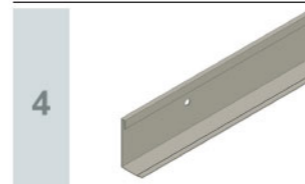

墙角线 (L20*40)

材料: 铝合金
厚度: 0.7mm
涂层: 预辊涂瓷型聚酯烤漆
长度: 4000mm



弹簧压片 (HC)

材料: 钢
厚度: 0.5mm
涂层: 涂锌

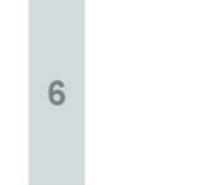

轻钢龙骨悬吊系统

材料: 钢
涂层: 镀锌